

lignum

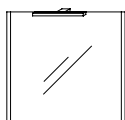

Pour affichage des éléments techniques concernant les parties apparentes

MIROIRS



70, 105 cm

Eclairage LED

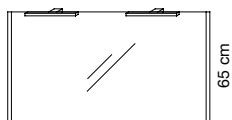

120, 140 cm

65 cm

ARMOIRES

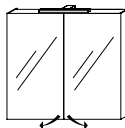

70, 105 cm

Eclairage LED

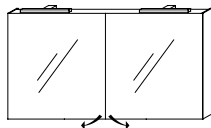

120 cm

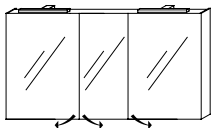

140 cm

65 cm

TABLES

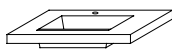

70, 105 cm

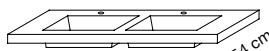

120, 140 cm

54 cm

MEUBLES

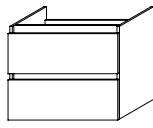

70, 105 cm

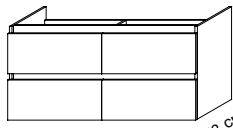

120, 140 cm

59,1 cm

53 cm

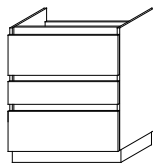

70, 105 cm

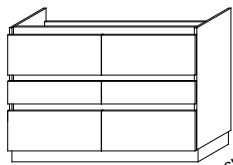

120, 140 cm

87 cm

53 cm

COLONNES

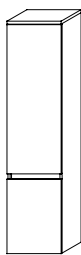

40 cm

Gauche ou droite

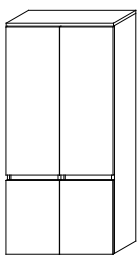

80 cm

172 cm

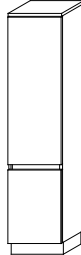

40 cm

Gauche ou droite

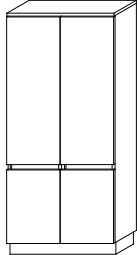

80 cm

181 cm

34 cm

Miroirs

- miroir collé sur panneau de particules 16 mm + montants chêne massif teinté vernis.
- applique chromé brillant, éclairage LED 1 x 3,5 W sur L 70 et 105 cm et 2 x 3,5 W sur L 120 et 140 cm.
- appareil de classe 2 IP 44.
- pas d'interrupteur.

Armoires de toilette



- côtés chêne massif teinté vernis 16 mm - 2 demi rayons chêne massif par compartiment.
- porte miroir : miroir double face.
- applique chromé brillant, éclairage LED 1 x 3,5 W sur L 70 et 105 cm et 2 x 3,5 W sur L 120 et 140 cm.
- appareil de classe 2 IP 44 à condition que la prise de terre soit installée à plus de 60 cm de la douche ou de la baignoire.
- boîtier prise et interrupteur infrarouge (allumage par simple passage de la main) sous l'armoire, prise au centre, possibilité d'avoir la prise à droite ou à gauche sur demande.

Tables vasque

- céramique vasque(s) moulée(s) incluse(s).

Meubles

- grands tiroirs avec prise de mains intégrée.

Côtés et façades

- caisse chêne massif 20 mm, façades et côtés homogènes. Voir coloris disponibles page 47.

Tiroirs

- à sortie totale et amortisseur de fermeture.

Colonnes

- 2 ou 4 portes, gauche ou droite, profondeur 34 cm.
- équipement intérieur : 3 rayons bois massif.

½ colonnes

- 1 ou 2 portes gauche ou droite et 1 ou 2 tiroirs, profondeur 34 cm.
- équipement intérieur : 1 rayon bois massif.

Commodes

- 2 ou 3 tiroirs. Plateau de recouvrement chêne massif inclus.

Pieds

- bois massif teinté vernis.

Porte-serviettes

- finition métal chromé brillant.

Panier à linge

- 2 abatants avec amortisseur de fermeture.
- équipement 2 sacs tissu amovibles.

Autres accessoires disponibles, voir pages 245 à 248.

Meubles livrés montés - Garantie 5 ans.

Nettoyer avec produits courants doux, non abrasifs et non corrosifs.

DEMI-COLONNES

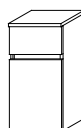

40 cm
Gauche ou droite

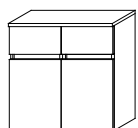

80 cm

34 cm

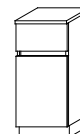

40 cm

Gauche ou droite

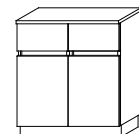

80 cm

34 cm

83 cm

92 cm

PANIER À LINGE

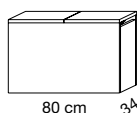

80 cm

50,5 cm

34,2 cm

COMMODOES

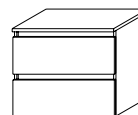

70,105 cm

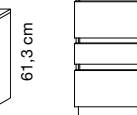

70,105 cm

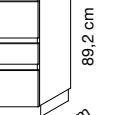

70,105 cm

53 cm

61,3 cm

89,2 cm

Note : Nous pouvons être amenés à modifier nos produits ou coloris.

Les prix publics indicatifs HT ci-dessus s'entendent hors éco-participations. Vous trouverez le barème HT d'éco-participations mobilier page 249 ainsi que les poids des références concernées aux pages 250 à 263 du présent tarif.

Prévoir sortie de fils à 1,80 m du sol. Vide sanitaire : 7 cm.

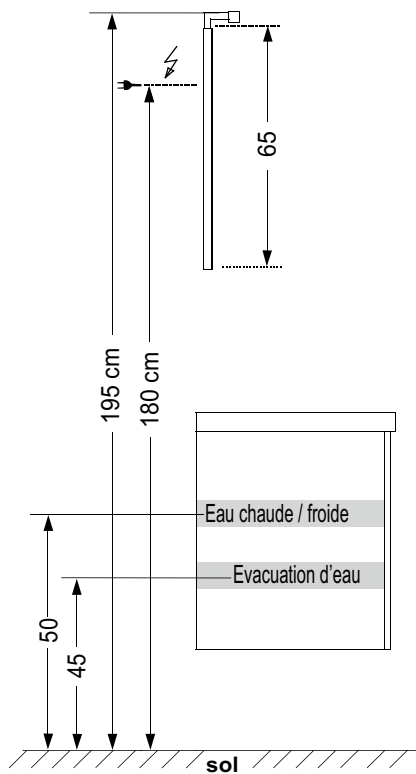

meuble + miroir

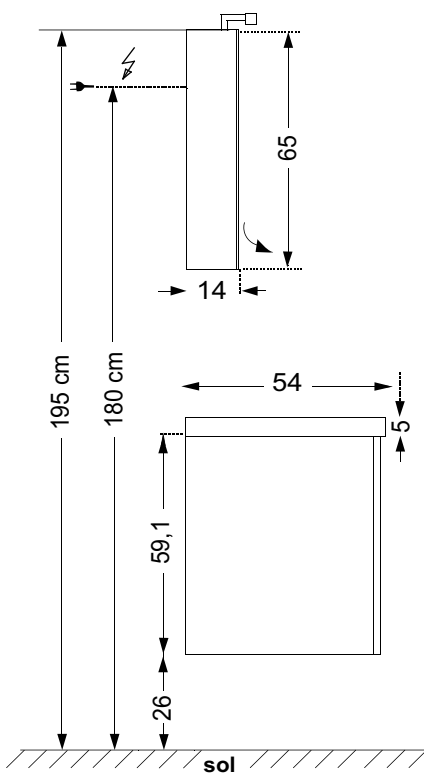

meuble + armoire

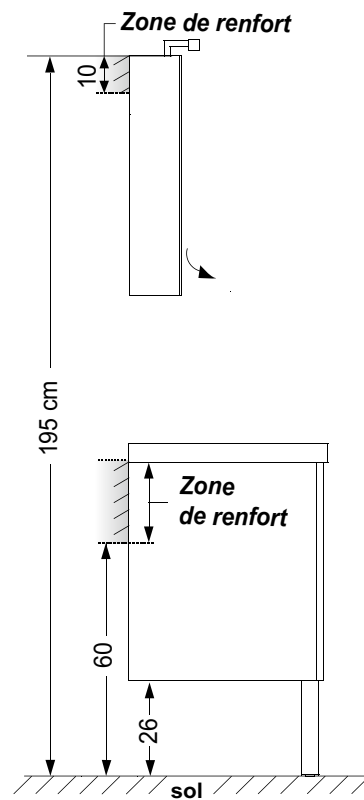

renfort

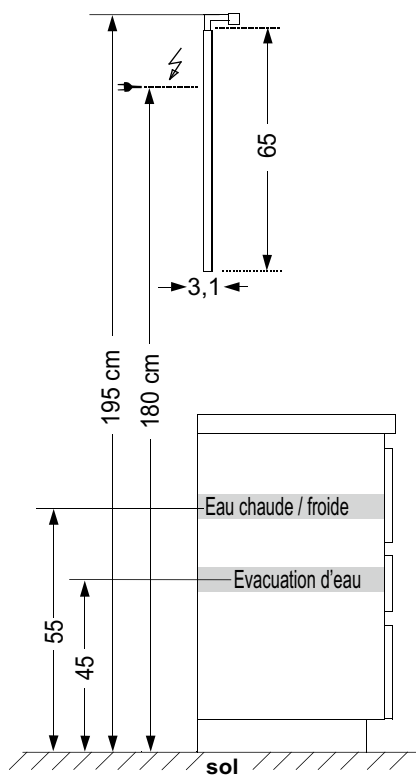

meuble + miroir

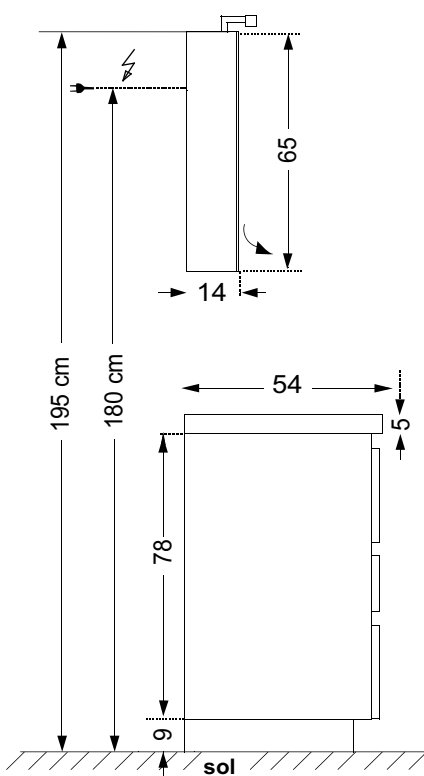

meuble + armoire

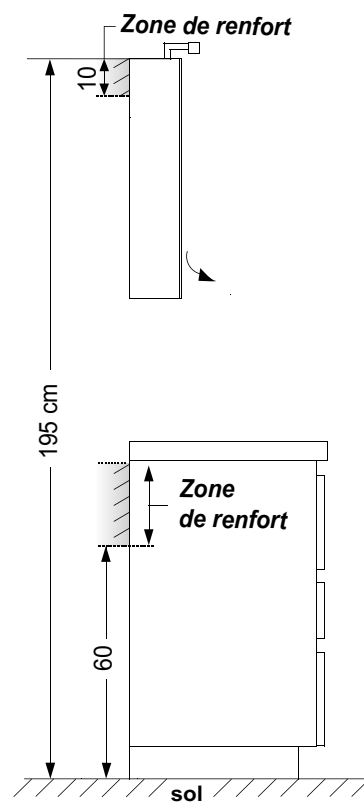

renfort